

# Série 541

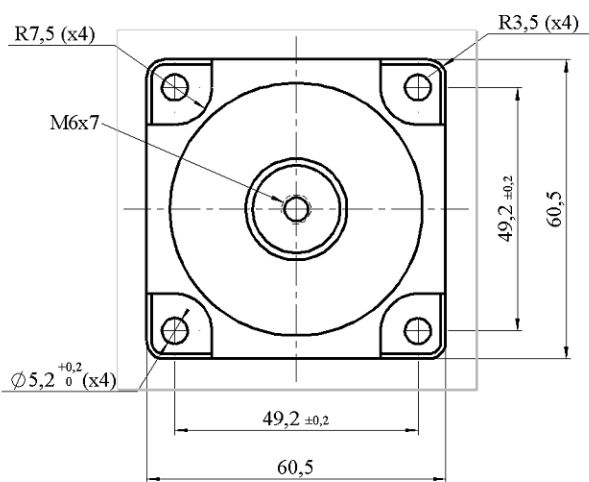
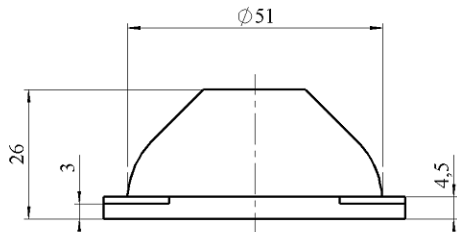
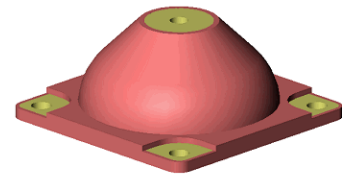

## Construction

Les amortisseurs de la série 541 sont réalisés avec des pièces mécaniques inserts et brides en aluminium. Les éléments élastiques sont en élastomères à amortissement et caractéristiques mécaniques élevés, permettant d'atteindre des coefficients de surtension à la résonance inférieurs à 4 suivant charges et amplitudes d'excitations ( $Q_{max} < 6$ )  
La masse d'un amortisseur est de : 45 grammes environ.

## Applications

Ces amortisseurs conviennent parfaitement dans une grande variété de cas d'applications où l'on recherche une filtration efficace des vibrations et chocs.  
Dans un encombrement réduit, ils possèdent des capacités de débattements importants, ce qui leur permet d'accepter des sollicitations importantes tant en vibrations qu'en chocs.

## Désignation – Codification

La référence à indiquer pour ces amortisseurs est la suivante :  
541-[AA]-[xx] ;  
[AA] ; = GS pour les versions en silicone  
= GN pour les versions en néoprène  
[xx] correspondant à l'indice de la gamme de charge

*Des réalisations particulières avec gamme de charge spécifique peuvent être proposées, pour toute demande consulter nos services techniques*

## Caractéristiques

La charge peut être appliquée dans toutes les directions, en privilégiant toutefois l'axe vertical compression.  
Les sollicitations en vibrations pouvant atteindre  $\pm 1,25mm$  pour des fréquences de résonance à partir de 10Hz.  
Le rapport en fréquence axiale/radiale est de 1,3 environ.  
Les débattements maxi admissibles sont de  $\pm 15mm$  dans tous les axes.  
La gamme de température d'utilisation est de  $-55^{\circ}C$  à  $+150^{\circ}C$  en version GS, de  $-30^{\circ}C$  à  $+80^{\circ}C$  en version GN.

Les charges maximales admissibles sont :

541-GN-01	541-GN-02	541-GN-03	541-GN-04	541-GN-05
4,3 Kg	7,5 Kg	12,0 Kg	22,5 Kg	44,0 Kg
541-GS-01	541-GS-02	541-GS-03		
5,1 Kg	10,8 Kg	22,0 Kg		

# Série 541

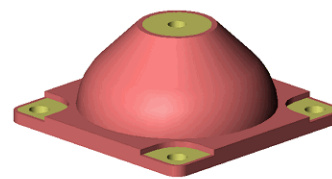

Amortisseurs en SILICONE (GS)

Amortisseurs en NEOPRENE (GN)

Gamme de charge sous +/-0,4mm

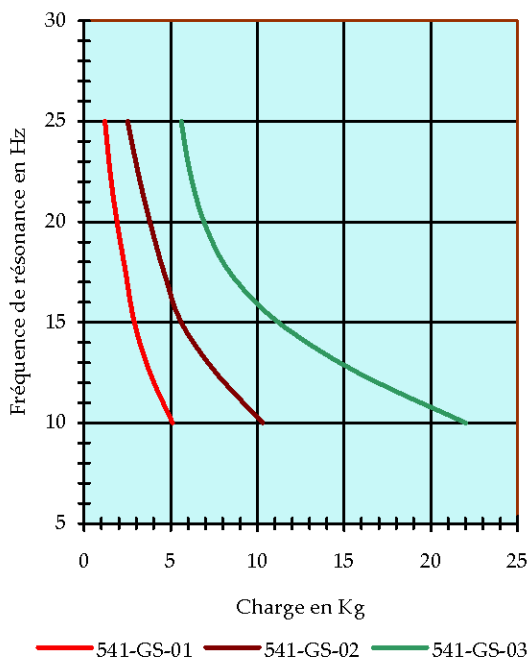

Gamme de charge sous +/-0,4mm

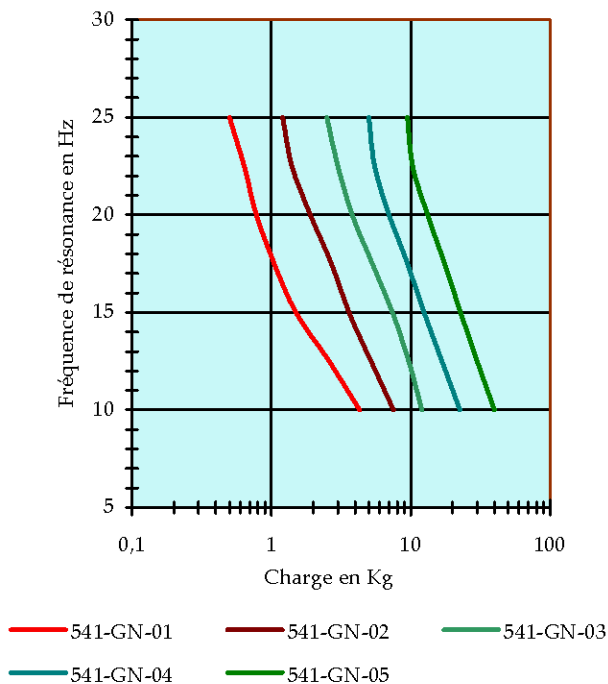

Courbe typique de rigidification

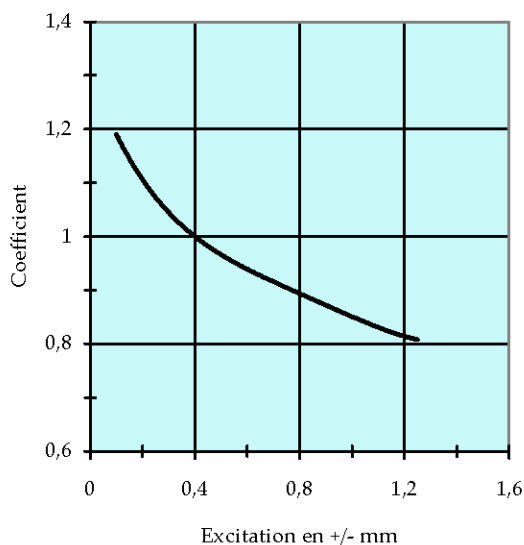

Courbe typique de rigidification

