

Série 3G4

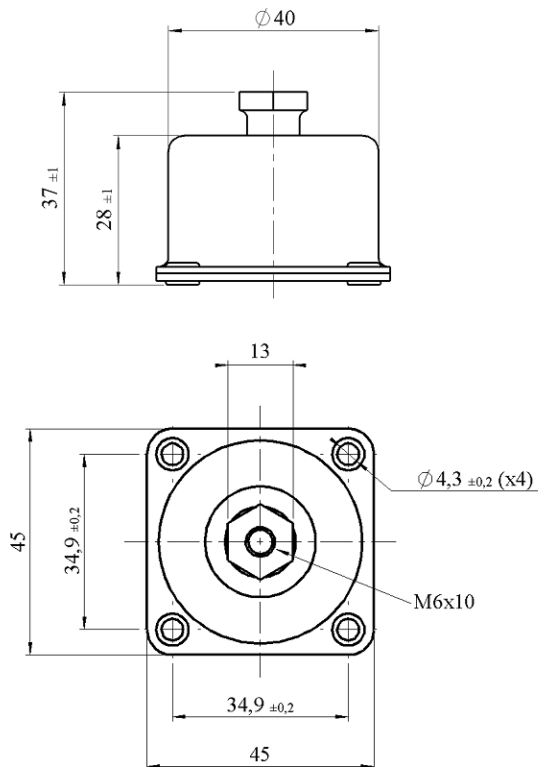
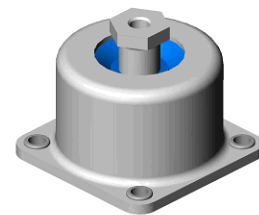

Construction

Les amortisseurs de la série 3G4 sont réalisés avec des membranes en élastomères à hautes caractéristiques mécaniques, montées en opposition permettant de faire travailler l'amortisseur aussi bien en charge portée qu'en charge suspendue, avec les mêmes caractéristiques.

Sa conception est de type sécuritive.

Les pièces mécaniques sont en acier inoxydable.

La masse d'un amortisseur est de : 110 grammes environ.

Applications

Ces amortisseurs conviennent parfaitement pour la réalisation de suspensions d'équipements sensibles embarqués ou à poste fixe, avec une isolation vibratoire à partir de 15 Hz environ sous fortes sollicitations.

Désignation – Codification

La référence à indiquer pour ces amortisseurs est la suivante :

3G4-AN-[xx], 3G4-AF-[xx] ou 3G4-AS-[xx]

[xx] correspondant à l'indice de la gamme de charge

Des réalisations particulières avec gamme de charge spécifique peuvent être proposées, pour toute demande consulter nos services techniques

Caractéristiques

Trois gammes existent dans la série 3G4, différenciées selon la nature des élastomères utilisés ou selon le type d'élément élastique. Les caractéristiques sont les suivantes :

Désignation	Sollicitations maximales	Gamme de charge	Coefficient de surtension	Rapport Axial/Radial	Gamme de température
3G4-AN	+/- 0,8mm	2 à 16 Kg	< 8	1,05	-30°C à +80°C
3G4-AS	+/- 1,5mm	1,5 à 12 Kg	< 5	1,0	-55°C à +150°C
3G4-AF	+/- 1,2mm	3,6 à 78 Kg	< 8	1,20	-55°C à +150°C

La charge peut être appliquée dans toutes les directions, les charges maximales admissibles sont :

3G4-AN-1	3G4-AN-2	3G4-AN-3	3G4-AN-4	
7,0 Kg	10,0 Kg	12,5 Kg	16,0 Kg	
3G4-AS-1	3G4-AS-2	3G4-AS-3		
6,0 Kg	10,0 Kg	13,0 Kg		
3G4-AF-35	3G4-AF-55	3G4-AF-65	3G4-AF-75	3G4-AF-80
18,0 Kg	28,0 Kg	41 Kg	53 Kg	78 Kg

Série 3G4

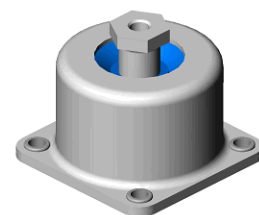

3G4-AN

3G4-AS

3G4-AF

Gamme de charge sous +/- 0,4mm

Gamme de charge sous +/- 0,4mm

Gamme de charge sous +/- 0,4mm

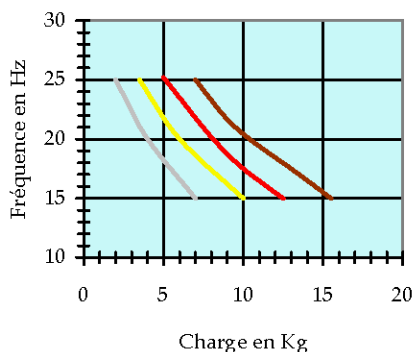

3G4-AN-1 3G4-AN-2
3G4-AN-3 3G4-AN-4

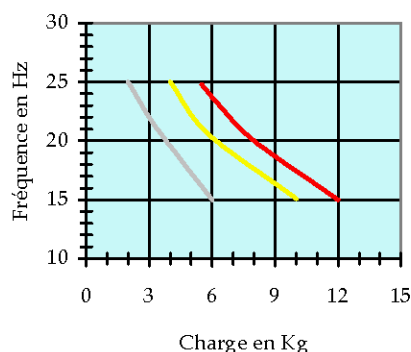

3G4-AS-1 3G4-AS-2 3G4-AS-3

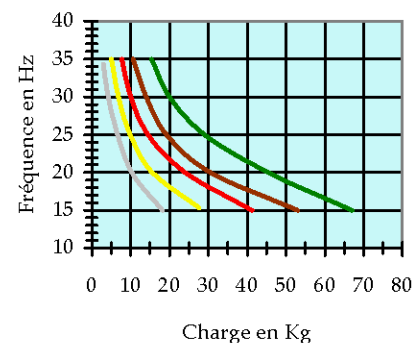

3G4-AF-35 3G4-AF-55 3G4-AF-65
3G4-AF-75 3G4-AF-80

Rigidification dynamique

Rigidification dynamique

Rigidification dynamique

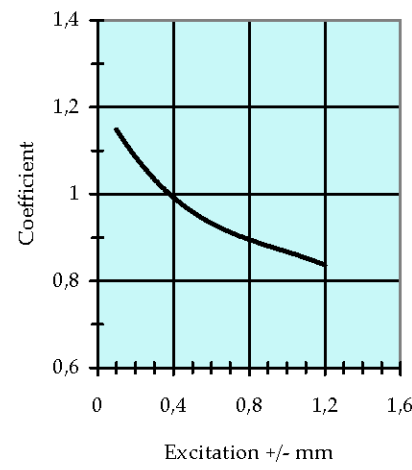
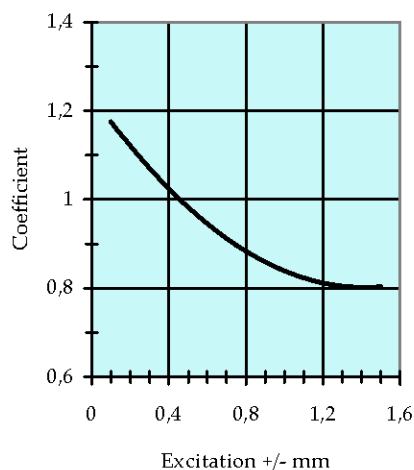
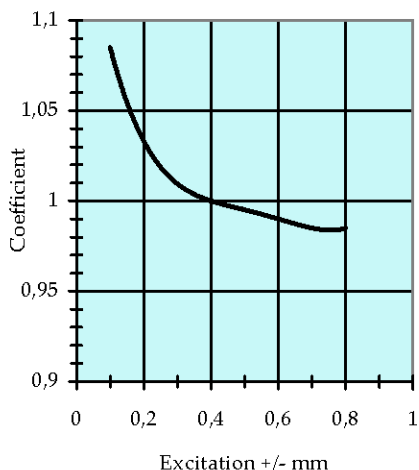

Code OTAN :

3G4-AN-1 : 5340.14.356.1099

3G4-AN-2 : 5340.14.400.4523

3G4-AF : 5340.14.474.1061